



EPS

ALFA ROMEO

| | | | |
|--------------------------------------|-------------------------|---|--|
| | | |  |
| Applicazione Modello auto | MITO | | |
| Codice azienda | EAR 5011 | | |
| Anno | Codice Originale | Note | |
| | | GUAINA SENSORE ARANCIO/ CON SENSORE FLAT | |

CITROEN



| | | | |
|--------------------------------------|-------------------------|---|--|
| | | |  |
| Applicazione Modello auto | C1 BENZINA | C1 DIESEL | |
| Codice azienda | ECI 5012 | ECI 5013 | |
| Anno | Codice Originale | Note | |
| | 45250-0H010-00 | LA FORNITURA NON PREVEDE LA CENTRALINA | |

FIAT

| | | | |
|--------------------------------------|-------------------------|---|--|
| | | |  |
| Applicazione Modello auto | 600 | | |
| Codice azienda | EFI 5014 | | |
| Anno | Codice Originale | Note | |
| | 46536841 | LA FORNITURA NON PREVEDE LA CENTRALINA | |

*Disponibilità: fino ad esaurimento scorte.

*I riferimenti originali hanno puramente valore indicativo.

| FIAT | | | |
|------------------------------|--|-----------------------------------|--|
| Applicazione Modello auto | Codice azienda | Anno |  |
| GRANDE PUNTO SENZA ESP | EFI 5015 | FINO A GIUGNO 2008 | |
| GRANDE PUNTO SENZA ESP | EFI 5017 | DA LUGLIO 2008 | |
| | | | |
| Codice azienda | Codice Originale | Note | |
| EFI 5015 | 55701321 55704060 55704061 55704062 | GUAINA SENSORE BIANCA/GIALLA | |
| EFI 5017 | 51826526 | GUAINA SENSORE GIALLA | |
| FIAT | | | |
| Applicazione Modello auto | Codice azienda | Anno |  |
| GRANDE PUNTO CON ESP | EFI 5016 | FINO A GIUGNO 2008 | |
| GRANDE PUNTO CON ESP | EFI 5018 | DA LUGLIO 2008 | |
| | | | |
| Codice azienda | Codice Originale | Note | |
| EFI 5016 | 55703372 55704059 55704065 | GUAINA SENSORE VIOLA/ARANCIONE | |
| EFI 5018 | 51826529 | GUAINA SENSORE ARANCIO | |
| FIAT | | | |
| Applicazione Modello auto | PUNTO EVO SENZA ESP | |  |
| Codice azienda | EFI 5019 | | |
| | | | |
| Anno | Codice Originale | Note | |
| | 51860329 51864708 | SENSORE FLAT | |

*Disponibilità: fino ad esaurimento scorte.

*I riferimenti originali hanno puramente valore indicativo.

| FIAT | | |
|--------------------------------------|-------------------------|--------------|
| Applicazione Modello auto | PUNTO EVO CON ESP | |
| Codice azienda | EFI 5020 | |
| Anno | Codice Originale | Note |
| | 51888054 51860331 | SENSORE FLAT |

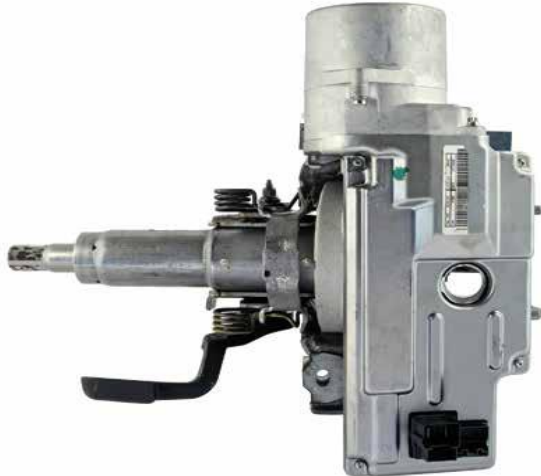

| FIAT | | |
|--------------------------------------|-------------------------|-------------------------|
| Applicazione Modello auto | Codice azienda | Anno |
| IDEA | EFI 5021 | |
| IDEA | EFI 5022 | |
| Codice azienda | Codice Originale | Note |
| EFI 5021 | | CODICE FINALE 610 |
| EFI 5022 | | CODICE FINALE 279 O 280 |



| FIAT | | |
|--------------------------------------|---------------------------------|-----------------------|
| Applicazione Modello auto | Codice azienda | Anno |
| NUOVA 500 SENZA ESP | EFI 5023 | DA LUGLIO 2007 |
| NUOVA 500 SENZA ESP | EFI 5025 | DA LUGLIO 2007 |
| Codice azienda | Codice Originale | Note |
| EFI 5023 | 735451730 735451734 77365686 | GUAINA SENSORE GIALLA |
| EFI 5025 | | CON SENSORE INTEGRATO |



*Disponibilità: fino ad esaurimento scorte.

*I riferimenti originali hanno puramente valore indicativo.

| FIAT | | |
|------------------------------|---------------------------------|------------------------|
| Applicazione Modello auto | Codice azienda | Anno |
| NUOVA 500 CON ESP | EFI 5024 | DA LUGLIO 2007 |
| NUOVA 500 CON ESP | EFI 5026 | DA LUGLIO 2007 |
| | | |
| Codice azienda | Codice Originale | Note |
| EFI 5024 | 735451732 735451736 77365684 | GUAINA SENSORE ARANCIO |
| EFI 5026 | | CON SENSORE INTEGRATO |



| FIAT | | |
|------------------------------|------------------|-------------------|
| Applicazione Modello auto | Codice azienda | Anno |
| 500 L | EFI 5146 | DA SETTEMBRE 2012 |
| 500 L | EFI 5147 | DA SETTEMBRE 2012 |
| | | |
| Codice azienda | Codice Originale | Note |
| EFI 5146 | | CON ESP |
| EFI 5147 | | SENZA ESP |





| FIAT | | |
|------------------------------|------------------|--|
| Applicazione Modello auto | NUOVA BRAVO | |
| Codice azienda | EFI 5027 | |
| | | |
| Anno | Codice Originale | Note |
| DAL 2007 | 51830972 | COMUNICARE CODICE ORIGINALE RIPORTATO SULLA CENTRALINA |



*Disponibilità: fino ad esaurimento scorte.

*I riferimenti originali hanno puramente valore indicativo.

| FIAT | | | |
|--|-------------------------|--------------|--|
| Applicazione Modello auto | | PANDA | |
| Codice azienda | | EFI 5028 | |
| Anno | Codice Originale | Note | |
| | 51746818 | MODELLO 169 | |
|  | | | |
| FIAT | | | |
| Applicazione Modello auto | | PANDA 4X4 | |
| Codice azienda | | EFI 5029 | |
| Anno | Codice Originale | Note | |
| | 51754448 51755756 | MODELLO 169 | |
|  | | | |
| FIAT | | | |
| Applicazione Modello auto | | PANDA 100 HP | |
| Codice azienda | | EFI 5030 | |
| Anno | Codice Originale | Note | |
| | | MODELLO 169 | |
|  | | | |

*Disponibilità: fino ad esaurimento scorte.

*I riferimenti originali hanno puramente valore indicativo.

| FIAT | | |
|--------------------------------------|-------------------------|-------------|
| Applicazione Modello auto | PANDA CON ESP | |
| Codice azienda | EFI 5031 | |
| Anno | Codice Originale | Note |
| | 51746819 | MODELLO 169 |



| FIAT | | |
|--------------------------------------|---------------------------|---------------|
| Applicazione Modello auto | PUNTO 188 CENTRALINA 6971 | |
| Codice azienda | EFI 5032 | |
| Anno | Codice Originale | Note |
| | 46755203 | VOLANTE FISSO |
| Applicazione Modello auto | PUNTO 188 CENTRALINA 9236 | |
| Codice azienda | EFI 5034 | |
| Anno | Codice Originale | Note |
| | 51711699 | VOLANTE FISSO |
| Applicazione Modello auto | PUNTO 188 CENTRALINA 1075 | |
| Codice azienda | EFI 5036 | |
| Anno | Codice Originale | Note |
| | 46833923 | VOLANTE FISSO |



*Disponibilità: fino ad esaurimento scorte.

*I riferimenti originali hanno puramente valore indicativo.

| FIAT | | |
|--------------------------------------|---------------------------|--------------------|
| Applicazione Modello auto | PUNTO 188 CENTRALINA 6971 | |
| Codice azienda | EFI 5033 | |
| Anno | Codice Originale | Note |
| | 46755205 | VOLANTE REGOLABILE |
| Applicazione Modello auto | PUNTO 188 CENTRALINA 9236 | |
| Codice azienda | EFI 5035 | |
| Anno | Codice Originale | Note |
| | 51711701 | VOLANTE REGOLABILE |
| Applicazione Modello auto | PUNTO 188 CENTRALINA 1075 | |
| Codice azienda | EFI 5037 | |
| Anno | Codice Originale | Note |
| | 46833924 | VOLANTE REGOLABILE |



| FIAT | | |
|--------------------------------------|-------------------------|--|
| Applicazione Modello auto | STILO 724 | |
| Codice azienda | EFI 5038 | |
| Anno | Codice Originale | Note |
| | 46846724 4684673 | VERIFICARE NUMERO ORIGINALE FIAT |
| Applicazione Modello auto | STILO 858 | |
| Codice azienda | EFI 5039 | |
| Anno | Codice Originale | Note |
| | 46846857 4684685 | VERIFICARE NUMERO ORIGINALE FIAT |
| Applicazione Modello auto | STILO 101 | |
| Codice azienda | EFI 5040 | |
| Anno | Codice Originale | Note |
| | 51723100 51723101 | VERIFICARE NUMERO ORIGINALE FIAT + COMUNICARE ANNO DI COSTRUZIONE |



*Disponibilità: fino ad esaurimento scorte.

*I riferimenti originali hanno puramente valore indicativo.

FORD

| | | |
|--------------------------------------|-------------------------|-----------------------|
| Applicazione Modello auto | KA II SENZA ESP | |
| Codice azienda | EFO 5041 | |
| Anno | Codice Originale | Note |
| DAL 2009 | | GUAINA SENSORE GIALLA |
| Applicazione Modello auto | KA II SENZA ESP | |
| Codice azienda | EFO 5043 | |
| Anno | Codice Originale | Note |
| DAL 2009 | | CON SENSORE INTEGRATO |



FORD

| | | |
|--------------------------------------|-------------------------|------------------------|
| Applicazione Modello auto | KA II CON ESP | |
| Codice azienda | EFO 5042 | |
| Anno | Codice Originale | Note |
| DAL 2009 | | GUAINA SENSORE ARANCIO |
| Applicazione Modello auto | KA II CON ESP | |
| Codice azienda | EFO 5044 | |
| Anno | Codice Originale | Note |
| DAL 2009 | | CON SENSORE INTEGRATO |



FORD

| | | |
|--------------------------------------|-------------------------|-------------|
| Applicazione Modello auto | FIESTA VI | |
| Codice azienda | EFO 5045 | |
| Anno | Codice Originale | Note |
| DAL 2008 | | |



*Disponibilit : fino ad esaurimento scorte.

*I riferimenti originali hanno puramente valore indicativo.

| HYUNDAI | | |
|--------------------------------------|-------------------------|-------------|
| Applicazione Modello auto | ACCENT | |
| Codice azienda | EHY 5139 | |
| Anno | Codice Originale | Note |
| DAL 2005 AL 2009 | | |



| JEEP | | |
|--------------------------------------|-------------------------|-------------|
| Applicazione Modello auto | RENAGADE | |
| Codice azienda | EJE 5148 | |
| Anno | Codice Originale | Note |
| DA OTTOBRE 2014 | | CON ESP |





| LANCIA | | |
|--------------------------------------|--------------------------|--|
| Applicazione Modello auto | NUOVA DELTA | |
| Codice azienda | ELA 5046 | |
| Anno | Codice Originale | Note |
| | 519045640 - 519045620 | COMUNICARE CODICE ORIGINALE RIPORTATO SULLA CENTRALINA |



*Disponibilità: fino ad esaurimento scorte.

*I riferimenti originali hanno puramente valore indicativo.

| LANCIA | | | |
|--|-------------------------|-------------------------|--|
| Applicazione Modello auto | | MUSA | |
| Codice azienda | | ELA 5047 | |
| Anno | Codice Originale | Note | |
| | | CODICE FINALE 610 | |
| Applicazione Modello auto | | MUSA | |
| Codice azienda | | ELA 5048 | |
| Anno | Codice Originale | Note | |
| | | CODICE FINALE 279 O 280 | |
|  | | | |
| LANCIA | | | |
| Applicazione Modello auto | | YPSILON SENZA ESP | |
| Codice azienda | | ELA 5049 | |
| Anno | Codice Originale | Note | |
| DAL 2003 AL 2011 | 51749208 | | |
|  | | | |
| LANCIA | | | |
| Applicazione Modello auto | | YPSILON CON ESP | |
| Codice azienda | | ELA 5050 | |
| Anno | Codice Originale | Note | |
| DAL 2003 AL 2011 | 51749209 51749210 | | |
|  | | | |

*Disponibilità: fino ad esaurimento scorte.

*I riferimenti originali hanno puramente valore indicativo.

| NISSAN | | |
|--------------------------------------|----------------------------|-------------|
| Applicazione Modello auto | MICRA K12 | |
| Codice azienda | ENI 5051 | |
| Anno | Codice Originale | Note |
| DAL2002 AL 06/2007 | 48810AY700 - 48810AX700 | |



| NISSAN | | |
|--------------------------------------|-------------------------|-------------|
| Applicazione Modello auto | MICRA K12 RESTYLING | |
| Codice azienda | ENI 5052 | |
| Anno | Codice Originale | Note |
| | | |



| NISSAN | | |
|--------------------------------------|-------------------------|-------------|
| Applicazione Modello auto | NOTE | |
| Codice azienda | ENI 5053 | |
| Anno | Codice Originale | Note |
| DAL 07/2007 AL 2010 | | |



*Disponibilità: fino ad esaurimento scorte.

*I riferimenti originali hanno puramente valore indicativo.

| OPEL | | |
|--------------------------------------|------------------------------|---|
| Applicazione Modello auto | AGILA | |
| Codice azienda | EOP 5054 | |
| Anno | Codice Originale | Note |
| | 38720 - 83E50 - Q1T16677M | LA FORNITURA NON PREVEDE LA CENTRALINA |



| OPEL | | |
|--------------------------------------|-------------------------|---|
| Applicazione Modello auto | CORSA B | |
| Codice azienda | EOP 5055 | |
| Anno | Codice Originale | Note |
| | 09115063 | LA FORNITURA NON PREVEDE LA CENTRALINA |



| OPEL | | |
|--------------------------------------|-------------------------|---|
| Applicazione Modello auto | CORSA C | |
| Codice azienda | EOP 5056 | |
| Anno | Codice Originale | Note |
| | 9196423 | VOLANTE FISSO N.B. LA FORNITURA NON PREVEDE LA CENTRALINA |



*Disponibilità: fino ad esaurimento scorte.

*I riferimenti originali hanno puramente valore indicativo.

| OPEL | | |
|--------------------------------------|-------------------------|--|
| Applicazione Modello auto | CORSA C | |
| Codice azienda | EOP 5057 | |
| Anno | Codice Originale | Note |
| | 900503 | VOLANTE REGOLABILE N.B. LA FORNITURA NON PREVEDE LA CENTRALINA |



| OPEL | | |
|--------------------------------------|-------------------------|---------------|
| Applicazione Modello auto | CORSA D SENZA ESP | |
| Codice azienda | EOP 5058 | |
| Anno | Codice Originale | Note |
| | | GUAINA GIALLA |



| OPEL | | |
|--------------------------------------|-------------------------|------------------|
| Applicazione Modello auto | CORSA D CON ESP | |
| Codice azienda | EOP 5059 | |
| Anno | Codice Originale | Note |
| | | GUAINA ARANCIONE |



*Disponibilità: fino ad esaurimento scorte.

*I riferimenti originali hanno puramente valore indicativo.

| OPEL | | |
|--------------------------------------|-------------------------|-------------|
| Applicazione Modello auto | MERIVA A | |
| Codice azienda | EOP 5060 | |
| Anno | Codice Originale | Note |
| | 13153554 | |



| PEUGEOT | | |
|--------------------------------------|-------------------------|--|
| Applicazione Modello auto | 107 BENZINA | 107 DIESEL |
| Codice azienda | EPE 5061 | EPE 5062 |
| Anno | Codice Originale | Note |
| | 45250-0H010-00 | LA FORNITURA NON PREVEDE LA CENTRALINA |



*Disponibilità: fino ad esaurimento scorte.

*I riferimenti originali hanno puramente valore indicativo.

| RENAULT | | |
|--------------------------------------|-------------------------|-------------|
| Applicazione Modello auto | CLIO II SERIE | |
| Codice azienda | ERE 5063 | |
| Anno | Codice Originale | Note |
| DAL 06/01 AL 08/05 | 7700437049 | |



| RENAULT | | |
|--------------------------------------|-------------------------|-------------|
| Applicazione Modello auto | CLIO III SERIE | |
| Codice azienda | ERE 5064 | |
| Anno | Codice Originale | Note |
| | | |



| RENAULT | | |
|--------------------------------------|---------------------------|----------------------------------|
| Applicazione Modello auto | MEGANE II SERIE | |
| Codice azienda | ERE 5065 | |
| Anno | Codice Originale | Note |
| DAL 10/02 AL '10 | 50300374 - 8200246631V | ATTACCO DEVIOLUCI IN PLASTICA |



*Disponibilità: fino ad esaurimento scorte.

*I riferimenti originali hanno puramente valore indicativo.

| RENAULT | | |
|--------------------------------------|--------------------------|----------------------------------|
| Applicazione Modello auto | MEGANE SCENIC SENZA ESP | |
| Codice azienda | ERE 5066 | |
| Anno | Codice Originale | Note |
| DAL 06/03 AL 05/09 | 50300389 - 8200035272 | ATTACCO DEVIOLUCI IN PLASTICA |



| RENAULT | | |
|--------------------------------------|-------------------------|-----------------------------------|
| Applicazione Modello auto | MEGANE SCENIC CON ESP | |
| Codice azienda | ERE 5067 | |
| Anno | Codice Originale | Note |
| DAL 06/03 AL 05/09 | 63T0230 | ATTACCO DEVIOLUCI IN ALLUMINIO |

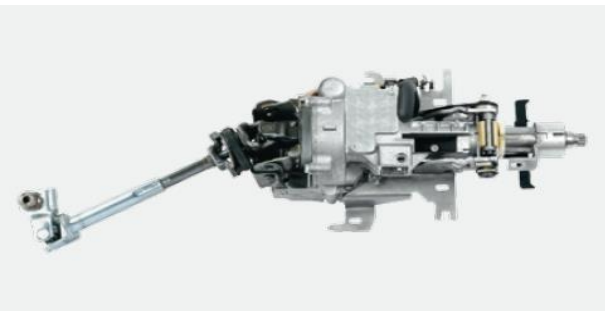

| RENAULT | | |
|--------------------------------------|-------------------------|---|
| Applicazione Modello auto | MODUS I SERIE | |
| Codice azienda | ERE 5068 | |
| Anno | Codice Originale | Note |
| DAL '04 AL '07 | | LA FORNITURA NON PREVEDE LA CENTRALINA |



*Disponibilità: fino ad esaurimento scorte.

*I riferimenti originali hanno puramente valore indicativo.

| RENAULT | | |
|--------------------------------------|-------------------------|--|
| Applicazione Modello auto | MODUS II SERIE | |
| Codice azienda | ERE 5069 | |
| Anno | Codice Originale | Note |
| DAL 2007 | | LA FORNITURA NON PREVEDE LA CENTRALINA |



| RENAULT | | |
|--------------------------------------|-------------------------|--|
| Applicazione Modello auto | TWINGO | |
| Codice azienda | ERE 5070 | |
| Anno | Codice Originale | Note |
| FINO A GIUGNO 2007 | | LA FORNITURA NON PREVEDE LA CENTRALINA |



| TOYOTA | | |
|--------------------------------------|-------------------------|--|
| Applicazione Modello auto | AYGO BENZINA | AYGO DIESEL |
| Codice azienda | ETO 5071 | ETO 5072 |
| Anno | Codice Originale | Note |
| | 45250-0H010-00 | LA FORNITURA NON PREVEDE LA CENTRALINA |



*Disponibilità: fino ad esaurimento scorte.

*I riferimenti originali hanno puramente valore indicativo.

| TOYOTA | | |
|--------------------------------------|-------------------------|-------------|
| | | |
| Applicazione Modello auto | YARIS I SERIE | |
| Codice azienda | ETO 5073 | |
| | | |
| Anno | Codice Originale | Note |
| | | |



| TOYOTA | | |
|--------------------------------------|-------------------------|-------------|
| | | |
| Applicazione Modello auto | YARIS II SERIE | |
| Codice azienda | ETO 5074 | |
| | | |
| Anno | Codice Originale | Note |
| | | |



*Disponibilità: fino ad esaurimento scorte.



*I riferimenti originali hanno puramente valore indicativo.

SENSORI DI COPPIA

| | | |
|--------------------------------------|-------------------------|-------------|
| Applicazione Modello auto | VARI MODELLI | |
| Codice azienda | E SC00 | |
| | | |
| Anno | Codice Originale | Note |
| | | |



CENTRALINE EPS

| | |
|---|--|
| CITROEN C1 - PEUGEOUT 107 - TOYOTA AYGO | CITROEN C3 |
|  |  |

*Disponibilità: fino ad esaurimento scorte.

*I riferimenti originali hanno puramente valore indicativo.

KIT SERVOSTERZO

FIAT

| | | | |
|--------------------------------------|--------------------------|-------------------|--|
| | | |  |
| Applicazione Modello auto | FIAT PUNTO 2°SERIE (188) | | |
| Codice azienda | E 5149 | | |
| Anno | Codice Originale | Note | |
| | | SENZA REGOLAZIONE | |

FIAT

| | | | |
|--------------------------------------|--------------------------|-----------------|--|
| | | |  |
| Applicazione Modello auto | FIAT PUNTO 2°SERIE (188) | | |
| Codice azienda | E 5150 | | |
| Anno | Codice Originale | Note | |
| | | CON REGOLAZIONE | |

FIAT

| | | | |
|--------------------------------------|--------------------------|-------------|--|
| | | |  |
| Applicazione Modello auto | FIAT PUNTO 2°SERIE (188) | | |
| Codice azienda | E 5151 | | |
| Anno | Codice Originale | Note | |
| | | | |

*Disponibilità: fino ad esaurimento scorte.

*I riferimenti originali hanno puramente valore indicativo.

| FIAT | | | | | | | | |
|--|--------------------------|-------------|--------------------------------------|--------------------------|--|-----------------------|--------|--|
| <table border="1"> <tr> <td>Applicazione Modello auto</td> <td colspan="2">FIAT PANDA 2°SERIE (169)</td> </tr> <tr> <td>Codice azienda</td> <td colspan="2">E 5152</td> </tr> </table> | | | Applicazione Modello auto | FIAT PANDA 2°SERIE (169) | | Codice azienda | E 5152 | |
| Applicazione Modello auto | FIAT PANDA 2°SERIE (169) | | | | | | | |
| Codice azienda | E 5152 | | | | | | | |
| Anno | Codice Originale | Note | | | | | | |
| | | | | | | | | |



| LANCIA | | | | | | | | |
|---|-------------------------|-------------|--------------------------------------|---------------------|--|-----------------------|--------|--|
| <table border="1"> <tr> <td>Applicazione Modello auto</td> <td colspan="2">LANCIA YSILON (843)</td> </tr> <tr> <td>Codice azienda</td> <td colspan="2">E 5153</td> </tr> </table> | | | Applicazione Modello auto | LANCIA YSILON (843) | | Codice azienda | E 5153 | |
| Applicazione Modello auto | LANCIA YSILON (843) | | | | | | | |
| Codice azienda | E 5153 | | | | | | | |
| Anno | Codice Originale | Note | | | | | | |
| | | | | | | | | |



| OPEL | | | | | | | | |
|---|-------------------------|-------------|--------------------------------------|---------------|--|-----------------------|--------|--|
| <table border="1"> <tr> <td>Applicazione Modello auto</td> <td colspan="2">OPEL MERIVA A</td> </tr> <tr> <td>Codice azienda</td> <td colspan="2">E 5154</td> </tr> </table> | | | Applicazione Modello auto | OPEL MERIVA A | | Codice azienda | E 5154 | |
| Applicazione Modello auto | OPEL MERIVA A | | | | | | | |
| Codice azienda | E 5154 | | | | | | | |
| Anno | Codice Originale | Note | | | | | | |
| | | | | | | | | |



*Disponibilità: fino ad esaurimento scorte.

*I riferimenti originali hanno puramente valore indicativo.